



最高品質の見事なフロントデザインを備えたツルトローリー。

- Tool Rebelデザインのツルトローリー
- 二重成形のデザインのため頑丈な設計
- 7つの引き出し（薄型5点、ディープ2点）-うち2つの薄型引き出しには、内装スポンジフォームとツール
- 薄型引き出しの寸法（幅x高さx奥行）：522 x 81 x 398 mm
- ディープ引き出しの寸法（幅x高さx奥行）：522 x 166 x 398 mm
- スライド用ベアリング付引き出し、自動閉鎖
- すべての引き出しにスポンジフォームが付いている
- 引き出しのストップ機能付で傾くリスクを最小限に抑える一開くことができる引き出しは1つだけで、複数の引き出しを同時に引き出すことはできない
- 化学ガスフリー高品質で耐久性のある内装スポンジフォーム
- 内装スポンジフォームに工具がフィットするため、工具を取り出す作業も、快適





次の内装スポンジフォームを含む：

9710



9720

1/4"

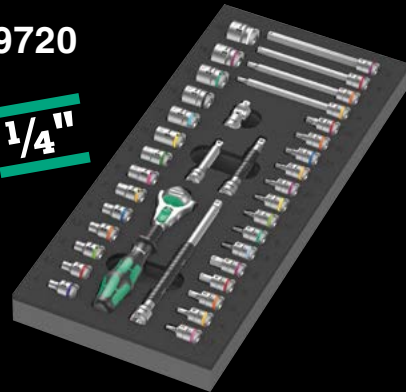

9731



9740



Tool Rebelデザインのツールトロリー。5つの薄型引き出しと2つのディープ引き出しは、工具と材料を効率的に収納可能。二重成形のデザインと完全溶接構造のため頑丈な設計。作業場での日々のハードワークに。4つのヴェラ内装スポンジフォーム付：9710 内装スポンジフォームドライバーセット1、9720 内装スポンジフォーム8000 A Zyklopラチェットセット1、9731内装スポンジフォーム6003 Jokerメガネスパナセット1、9740 内装スポンジフォームL型レンチセット1。

05150130001 1x 9700 Tool Rebel ツールトロリー 1

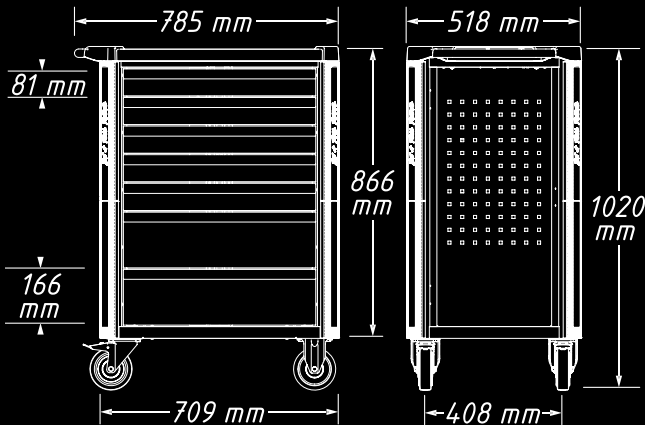

作業場でのハードワークのための丈夫な設計



二重成形のデザインと完全に溶接された構造により、Tool Rebelツールローリーは頑丈になっている。すべての角にセットされたエッジ保護により、信頼性の高い衝撃保護が保証される。

安全なロック、スムーズな動き



2つの回転キャスターにはダブルストップが組み込まれている。装着されたキャスターは確実に転がり落ちるのを防ぎ、装着されたスピンドルキャリアはキャスターが意図せず回転するのを防ぐ。傾斜面。耐油性と耐酸性の弾性ホイールがスムーズな走行を保証する。保護リングが汚れや糸の侵入を防ぐ。

セキュリティを強化するための詳細な施錠概念



人間工学的に配置されたロックの横方向の位置により、使いやすさが向上し、キーとロックの損傷から守られる。丈夫なロックシステムは、ツールローリーに保管されているツールを不正アクセスから保護する。中央にあるロックはシリンダー錠で開閉する。折畳式鍵2本付。

高負荷



ツールローリーの動的荷重は540kg、静的荷重は1,000 kg、引き出しの荷重は25kg。

9710 内装スポンジフォーム ドライバー セット 1



Tool Rebelツールローリー専用2層2色の内装スポンジフォームに収納された18点ツールセット(ドライバー16本、ねじグリッパー2つ)。幅x高さx奥行: ツールなし344 x 30 x 392 mm、ツール付344 x 47 x 392 mm。

05150101001		
⊖	932 A	1x 1,0x5,5x100; 1x 1,2x7,0x125
⊕	350	1x PH 1x80; 1x PH 2x100; 1x PH 3x150
⊕	350 PH Stubby	1x PH 2x25
⊕	355	1x PZ 1x80; 1x PZ 2x100
⊖	335	1x 0,8x4,0x100; 1x 1,0x5,5x125
⊖	334	1x 1,2x6,5x150
⊖	335 Stubby	1x 1,0x5,5x24,5
⊕	2050 Micro	1x PH 0x40 ¹⁾
⊖	2035 Micro	1x 0,40x2,5x80
⊖	160 i VDE	1x 0,4x2,5x80 ²⁾ ; 1x 0,6x3,5x100 ²⁾
	1441	1x 4,5-6,0x41,0
	1442	1x 6,0-8,5x41,0
	9810	1x 344,0x30,0x392,0

¹⁾ JCS 0 (日本カメラ工業規格) に沿ってサイズ0を調整

²⁾ レーザーチップ無し

9711 内装スポンジフォーム 電気工事用絶縁ドライバー セット 1

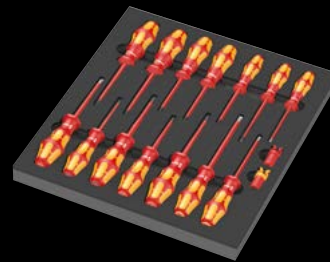

Tool Rebelツールローリー専用2層2色の内装スポンジフォームに収納された電気工事用絶縁ドライバー16点セット(ドライバー14本、ねじグリッパー2つ)。幅x高さx奥行: ツールなし344 x 30 x 392 mm、ツール付344 x 46 x 392 mm。

05150102001		
⊕	162 iS PH VDE	1x PH 1x80; 1x PH 2x100
⊕	165 iS PZ VDE	1x PZ 1x80; 1x PZ 2x100
⊕	165 i PZ/S VDE	1x # 2x100
⊖	160 i VDE	1x 0,4x2,5x80 ¹⁾ ; 1x 0,8x4,0x100; 1x 1,0x5,5x125
⊖	160 iS VDE	1x 0,6x3,5x100
⊕	167 i TORX® VDE	1x TX 10x80; 1x TX 15x80; 1x TX 20x80; 1x TX 25x100; 1x TX 30x100
	1440	1x 4,5-6,0x41,0
	1442	1x 6,0-8,5x41,0
	9811	1x 344,0x30,0x392,0

¹⁾ レーザーチップ無し

- 化学ガスフリー高品質で耐久性のある内装スポンジフォーム
- 内装スポンジフォームに工具がフィットするため、工具を取り出す作業も、快適
- 撥水・撥油、メンテナンスフリー、掃除も簡単
- 汚れに強いかつ衝撃対応

9712 内装スポンジフォーム トルクドライバー-HF セット 1

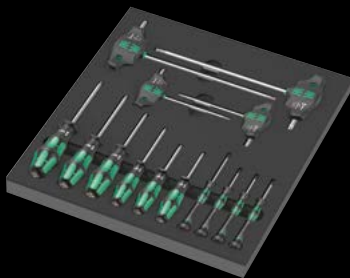

Tool Rebelツールトローリー専用2層2色の内装スポンジフォームに収納されたTORX®ネジ保持機能付ドライバー14点セット。幅x高さx奥行(ツールなし): 344 x 30 x 392 mm、ツール付344 x 45 x 392 mm。

05150103001	
⊙	367 TORX® HF 1x TX 8x60; 1x TX 9x60; 1x TX 10x80; 1x TX 15x80; 1x TX 20x100; 1x TX 25x100
⊙	2067 TORX® HF Micro 1x TX 4x40; 1x TX 5x40; 1x TX 6x40; 1x TX 7x60
⊙	467 TORX® HF 1x TX 20x100; 1x TX 25x100; 1x TX 30x200; 1x TX 40x200
9812	1x 344,0x30,0x392,0

9713 内装スポンジフォーム 六角ドライバーセット 1

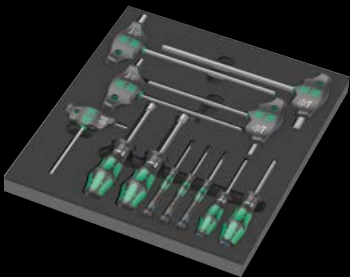

Tool Rebelツールトローリー専用2層2色の内装スポンジフォームに収納された六角穴付ソケットと六角ドライバーの12点セット。幅x高さx奥行(ツールなし): 344 x 30 x 392 mm、ツール付344 x 45 x 392 mm。

05150104001	
⊙	354 1x 3,0x75; 1x 4,0x75
⊙	2054 Micro 1x 1,5x60; 1x 2x60; 1x 2,5x60
⊙	454 HF 1x 4x100; 1x 5x100; 1x 6x150; 1x 8x200; 1x 10x200
⊙	395 H0 1x 10,0x90; 1x 13,0x90
9813	1x 344,0x30,0x392,0

9720 内装スポンジフォーム 8000 A Zyklop 6.35mm ラチェットセット 1

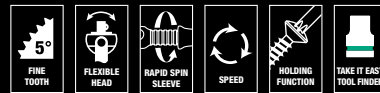

Tool Rebelツールトローリー専用2層2色の内装スポンジフォームに収納されたZyklopラチェット37点セット、1/4"。幅x高さx奥行: ツールなし172 x 30 x 392 mm、ツールあり172 x 40 x 392 mm。

05150110001	
⊙	8000 A 1x 1/4"x152,0
⊙	8794 LA 1x 1/4"x150,0
⊙	8794 SA 1x 1/4"x75,0
⊙	8795 A 1x 1/4"x35,5
⊙	8794 A 1x 1/4"x56,0
⊙	8790 HMA 1x 4,0x23,0; 1x 4,5x23,0; 1x 5,0x23,0; 1x 5,5x23,0; 1x 6,0x23,0; 1x 7,0x23,0; 1x 8,0x23,0; 1x 9,0x23,0; 1x 10,0x23,0; 1x 11,0x23,0; 1x 12,0x23,0; 1x 13,0x23,0; 1x 14,0x23,0; 1x 15,0x23,0
⊙	8767 A HF 1x TX 8x28,0; 1x TX 9x28,0; 1x TX 10x28,0; 1x TX 15x28,0; 1x TX 20x28,0; 1x TX 25x28,0; 1x TX 27x28,0; 1x TX 30x28,0; 1x TX 40x28,0
⊙	8740 A HF 1x 3,0x28,0; 1x 4,0x28,0; 1x 4,0x100,0; 1x 5,0x28,0; 1x 5,0x100,0; 1x 6,0x28,0; 1x 6,0x100,0; 1x 8,0x28,0; 1x 8,0x100,0
9820	1x 172,0x30,0x392,0

9721 内装スポンジフォーム 8000 B Zyklop 9.5mm ラチェットセット 1

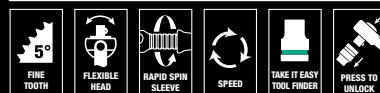

Tool Rebelツールトローリー専用2層2色の内装スポンジフォームに収納されたZyklopラチェット23点セット、3/8"。幅x高さx奥行: ツールなし172 x 30 x 392 mm、ツールあり172 x 45 x 392 mm。

05150111001	
⊙	8000 B 1x 3/8"x199,0
⊙	8794 SB 1x 3/8"x125,0
⊙	8794 LB 1x 3/8"x200,0
⊙	8795 B 1x 3/8"x50,0
⊙	8794 B 1x 3/8"x76,0
⊙	8790 HMB 1x 6,0x29,0; 1x 7,0x29,0; 1x 8,0x29,0; 1x 9,0x29,0; 1x 10,0x29,0; 1x 11,0x29,0; 1x 12,0x29,0; 1x 13,0x29,0; 1x 14,0x29,0; 1x 15,0x29,0; 1x 16,0x30,0; 1x 17,0x30,0; 1x 18,0x30,0; 1x 19,0x30,0; 1x 20,0x30,0; 1x 21,0x30,0; 1x 22,0x30,0; 1x 24,0x32,0
9821	1x 172,0x30,0x392,0

注意: 内装スポンジフォームは、旧モデルのツールトローリー-05501051001には適合しない。

9722 内装スポンジフォーム 8000 C Zyklop 12.7mm ラチェットセット 1



Tool Rebelツールトローリー専用2層2色の内装スポンジフォームに収納されたZyklopラチェット31点セット、12.7mm。幅x高さx奥行：工具なし344 x 30 x 392 mm、工具付344 x 51 x 392 mm。

05150112001		
○	8000 C	1x 1/2"x277,0
●○	8794 LC	1x 1/2"x250,0
●○	8794 SC	1x 1/2"x125,0
●○	8795 C	1x 1/2"x69,0
●○	8794 C	1x 1/2"x52,0
●	8790 HMC	1x 10,0x37,0; 1x 11,0x37,0; 1x 12,0x37,0; 1x 13,0x37,0; 1x 14,0x37,0; 1x 15,0x37,0; 1x 16,0x37,0; 1x 17,0x37,0; 1x 18,0x37,0; 1x 19,0x37,0; 1x 20,0x37,0; 1x 21,0x37,0; 1x 22,0x37,0; 1x 24,0x37,0; 1x 27,0x40,0; 1x 30,0x42,0; 1x 32,0x42,0
○	8740 C HF	1x 4,0x60,0; 1x 4,0x140,0; 1x 5,0x60,0; 1x 5,0x140,0; 1x 6,0x60,0; 1x 6,0x140,0; 1x 7,0x60,0; 1x 8,0x60,0; 1x 10,0x60,0
	9822	1x 344,0x30,0x392,0

9723 内装スポンジフォーム Zyklop B 9.5mm ビットソケットセット 1



Tool Rebelツールトローリー専用2層2色の内装スポンジフォームに収納されたZyklopラチェット22点セット、3/8"。幅x高さx奥行：ツールなし172 x 30 x 392 mm、ツールあり172 x 39 x 392 mm。

05150113001		
●●	8784 B1	1x 1/4"x3/8"x44,0
⊕	8767 B HF	1x TX 15x35,0; 1x TX 20x35,0; 1x TX 25x35,0; 1x TX 25x107,0; 1x TX 27x35,0; 1x TX 27x107,0; 1x TX 30x35,0; 1x TX 30x107,0; 1x TX 40x35,0; 1x TX 40x107,0
○	8740 B HF	1x 4,0x35,0; 1x 4,0x107,0; 1x 5,0x35,0; 1x 5,0x107,0; 1x 6,0x35,0; 1x 6,0x107,0; 1x 7,0x38,5; 1x 8,0x38,5; 1x 8,0x100,0; 1x 10,0x38,5; 1x 10,0x100,0
	9823	1x 172,0x30,0x392,0

安全な保管と概要

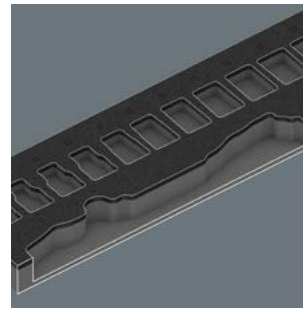

ツールは内装スポンジフォームにしっかり収まり、取り外す作業も簡単。慎重に設計されたツールの配置により、省スペースの収納と迅速に必要なツールを探すことができる。

9730 内装スポンジフォーム 6000 Joker セット 1



Tool Rebelツールトローリー専用2色内装スポンジフォームに収納された6000 Jokerメガネラチェットスパナ11点セット。幅x高さx奥行：ツールなし172 x 30 x 392 mm、ツールあり172 x 47 x 392 mm。

05150120001		
	6000 Joker	1x 8x144; 1x 10x159; 1x 11x165; 1x 12x170,7; 1x 13x177; 1x 14x188; 1x 15x200; 1x 16x212; 1x 17x224; 1x 18x235; 1x 19x246
	9830	1x 172,0x30,0x392,0

9731 内装スポンジフォーム 6003 Joker セット 1

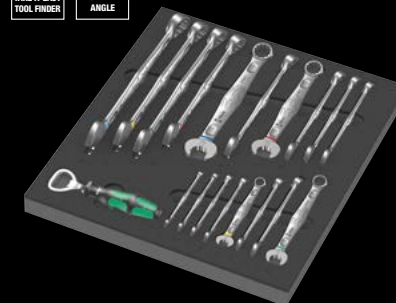
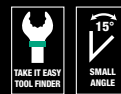

Tool Rebelツールトローリー専用2色内装スポンジフォームに収納された6003 Jokerメガネスパナ18点セット、Kraftformボトルオープナー1点。幅x高さx奥行：ツールなし344 x 30 x 392 mm、ツール付344 x 58 x 392 mm。

05150121001		
	6003 Jokerレンチ	1x 6x105; 1x 7x110; 1x 8x115; 1x 9x120; 1x 10x125; 1x 11x135; 1x 12x148; 1x 13x160; 1x 14x167; 1x 15x174; 1x 16x182; 1x 17x190; 1x 18x210; 1x 19x230; 1x 20x230; 1x 21x260; 1x 22x260; 1x 24x280
	ボトルオープナー	1x 145
	9831	1x 344,0x30,0x392,0

9732 内装スポンジフォーム 6004 Joker セット 1



Tool Rebel ツールトローリー専用2層2色の内装スポンジフォームに収納された6004 Joker自動調整モンキーラチェットレンチ5点セット。幅x高さx奥行：ツールなし172 x 30 x 392 mm、ツールあり172 x 35 x 392 mm。

05150122001	
	6004 Joker XS 1x 7-10 (1/4"-3/8")x117
	6004 Joker S 1x 10-13 (7/16"-1/2")x154
	6004 Joker M 1x 13-16 (1/2"-5/8")x188
	6004 Joker L 1x 16-19 (5/8"-3/4")x224
	6004 Joker XL 1x 19-24 (3/4"-15/16")x256
	9832 1x 172,0x30,0x392,0

9740 内装スポンジフォーム L型レンチ セット 1



Tool Rebel ツールトローリー専用2層2色の内装スポンジフォームに収納されたL型レンチ18点セット(六角ネジとTORX®ネジ)、ヴェラマグネット1つとSTABILA®ポケット巻尺(3 m)1つ。幅x高さx奥行：ツールなし172 x 30 x 392 mm、ツールあり172 x 44 x 392 mm。

05150140001	
	1x 950/9 Hex-Plus Multicolour 1
○	950 SPKL Multicolour 1x 1.5x90; 1x 2.0x101; 1x 2.5x112; 1x 3.0x123; 1x 4.0x137; 1x 5.0x154; 1x 6.0x172; 1x 8.0x195; 1x 10.0x224
	1x 967/9 TX XL Multicolour 1
⊕	967 SXL TORX® Multicolour 1x TX 8x90; 1x TX 9x101; 1x TX 10x112
⊕	967 SPKXL TORX® Multicolour 1x TX 15x123; 1x TX 20x137; 1x TX 25x154; 1x TX 27x172; 1x TX 30x195; 1x TX 40x224
	1x 9500 1x 48.0
	1x STABILA® ポケット巻尺 BM 100、3 m、item 19570 1x 3000,0
	1x 9840 1x 172,0x30,0x392,0

2層2色の内装スポンジフォーム



工具を取り外した後、薄い灰色の底部のフォームが露出するため、戻してない工具があればすぐ分かります。

9750 内装スポンジフォーム Kraftform Kompakt と Tool-Check PLUS セット 1



Tool Rebel ツールトローリー専用2層2色の内装スポンジフォームに収納された57点のツールセット (Tool-Check PLUS (39点)、Kraftform Kompakt 60 (16点)、およびフレキシブルシャフト付差替式ドライバー1点)。幅x高さx奥行：ツールなし172 x 30 x 392 mm、ツールあり172 x 59 x 392 mm。

05150150001	
	1x ツールチェックプラス
○	8001 A 1x 1/4"x87.0
●	813 1x 1/4"x78
⊕	889/4/1 K 1x 1/4"x50
⊕	870/1 1x 1/4"x25 1)
●	8790 HMA 1x 5.5x23.0; 1x 6.0x23.0; 1x 7.0x23.0; 1x 8.0x23.0; 1x 10.0x23.0; 1x 12.0x23.0; 1x 13.0x23.0
⊕	851/1 TZ 2x PH 1x25; 3x PH 2x25; 1x PH 3x25
⊕	855/1 TH 1x PZ 1x25; 3x PZ 2x25; 1x PZ 3x25
⊕	867/1 TZ TORX® 1x TX 10x25; 1x TX 15x25; 1x TX 20x25; 1x TX 25x25; 1x TX 30x25; 1x TX 40x25
⊕	867/1 Z TORX® B0 1x TX 10x25; 1x TX 15x25; 1x TX 20x25; 1x TX 25x25; 1x TX 30x25
○	840/1 Z 1x 3.0x25; 1x 4.0x25; 1x 5.0x25; 1x 6.0x25; 1x 8.0x25
●	800/1 TZ 1x 1.0x5.5x25
	1x クラフトフォーム コンパクト 60
●	816 R 1x 1/4"x119
⊕	851/4 Z 1x PH 1x89; 1x PH 2x89; 1x PH 3x89
⊕	855/4 Z 1x PZ 1x89; 1x PZ 2x89; 1x PZ 3x89
⊕	867/4 Z TORX® B0 1x TX 10x89; 1x TX 15x89; 1x TX 20x89; 1x TX 25x89; 1x TX 30x89
●	800/4 Z 1x 1.0x5.5x89
○	840/4 Z 1x 3.0x89; 1x 4.0x89; 1x 5.0x89; 1x 6.0x89
	K 70 1x 50.0x70.0
	1x 393 S 差替式フレキシブルシャフトドライバー
●	1x 1/4"x173,5
	1x 9850 1x 172,0x30,0x392,0

注意：内装スポンジフォームは、旧モデルのツールトローリー-05501051001には適合しない。

9780 内装スポンジフォーム KNIPEX プライヤー セット 1



Tool Rebel ツールトロリー専用2層2色の内装スポンジフォームに収納されたプライヤー3点セット (1xKNIPEXコンビネーションプライヤー、クロームメッキ、1xKNIPEX Cobra® ハイテクウォーターポンププライヤー、クロームメッキ、1つのKNIPEXハイレバレッジダイアゴナルカッター、クロームメッキ)。幅x高さx奥行: ツールなし172 x 30 x 392 mm、ツールあり172 x 38 x 392 mm。

05150180001	
	KNIPEX コンビネーションプ ライヤー 03 05 180 1x 180
	KNIPEX Cobra® ハイテクウオ ーターポンププライヤー 87 05 250 1x 250
	KNIPEX ハイレバレッジ電気 工事用ニッパー 74 05 160 1x 160
9880	1x 172,0x30,0x392,0

9781 内装スポンジフォーム KNIPEX プライヤー セット 2

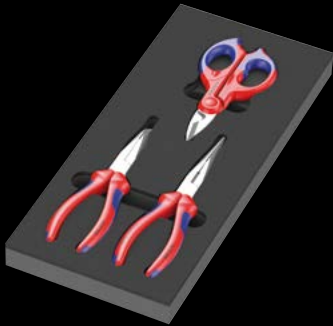

Tool Rebel ツールトロリー専用2層2色の内装スポンジフォームに収納されたプライヤー3点セット (1xKNIPEX平丸型サイドカッティングプライヤー (口ばし型プライヤー)、1xKNIPEXメカニック用プライヤー、1xKNIPEX電気工事用ニッパー)。幅x高さx奥行: ツールなし172 x 30 x 392 mm、ツールあり172 x 38 x 392 mm。

05150181001	
	KNIPEX 平丸型カッティングプ ライヤー (くちばし型プライヤ ー) 26 15 200 1x 200
	KNIPEX メカニック用プライヤー 38 25 200 1x 200
	KNIPEX 電気工事用ニッパー 95 05 155 1x 155
9881	1x 172,0x30,0x392,0

9782 内装スポンジフォーム ハンマーセット 1



Tool Rebel ツールトロリー専用2層2色の内装スポンジフォームに収納されたツール6点セット (PICARD®リベットハンマー (500 gr) 1本、4つに色分けされたRENNSTEIGピンパンチ、RENNSTEIGフラットコールドタガネ1本)。幅x高さx奥行: ツールなし172 x 30 x 392 mm、ツールあり172 x 35 x 392 mm。

05150182001	
	PICARD® リベットハンマー 1x 500,0 500g、0000101-500
○	RENNSTEIG ピンパンチ 1x 452 003 6 RC, 3,0x150; 1x 452 004 6 RC, 4,0x150; 1x 452 006 6 RC, 6,0x150; 1x 452 008 6 RC, 8,0x150
●	RENNSTEIG 平タガネ 310 250 1x 25,0x13,0x23,0 9882 1x 172,0x30,0x392,0

9783 内装スポンジフォーム PFERD やすり セット 1

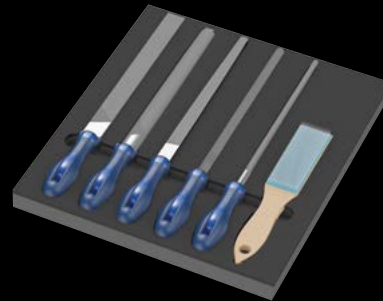

Tool Rebel ツールトロリー専用2層2色の内装スポンジフォームに収納されたやすり6点セット (PFERDやすりスクエアPF1142 250 H2 1つ、PFERDやすり半円形PF 1152SP 250 H2 1つ、PFERDやすりラウンドPF1162 250 H2 1つ、PFERDやすりハンドPF1112 250 H2 1つ、PFERDやすりスリースクエア PF 1132 250 H2 1つ、PFERDスクラッチブラシHBF ST 0.15 1つ)。幅x高さx奥行: ツールなし344 x 30 x 392 mm、ツール付344 x 42 x 392 mm。

05150183001	
	PFERD やすり スクエア 1x 250 PF1142 250 H2
	PFERD やすり 半円形 1152SP 1x 250 250 H2
	PFERD やすり ラウンド 1162 1x 250 250 H2
	PFERD やすり ハンドタイプ 1x 250 1112 250 H2
	PFERD やすり スリースクエ 1x 250 ア 1132 250 H2
	PFERD スクラッチブラシ HBF 1x 232 鋼線 Ø0.15
9883	1x 344,0x30,0x392,0